

ロックセキュリティランプ付きデスクマウント接続型タブレットアーム

ARMTBI TI



*実際の製品は写真と異なる場合があります。

DE: Bedienungsanleitung - de.startech.com

FR: Guide de l'utilisateur - fr.startech.com

ES: Guía del usuario - es.startech.com

IT: Guida per l'uso - it.startech.com

NL: Gebruiksaanwijzing - nl.startech.com

PT: Guia do usuário - pt.startech.com

本製品の最新情報、技術仕様、製品サポートについては、www.startech.com/ARMTBLTIでご確認ください。







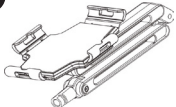

商標、登録商標、その他法律で保護されている名称やシンボルの使用

本書は第三者企業の商標、登録商標、その他法律で保護されている名称やシンボルをウェブサイト上で使用する場合がありますが、これらは一切StarTech.comとは関係がありません。これらの使用は、お客様に製品内容を説明する目的でのみ行われており、StarTech.comによる当該製品やサービスの保証や、これら第三者企業による本書に記載される商品への保証を意味するものではありません。本書で直接的に肯定する表現があったとしても、StarTech.comは、本書で使用されるすべての商標、登録商標、サービスマーク、その他法律で保護される名称やシンボルは、それぞれの所有者に帰属することをここに認めます。

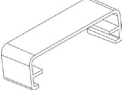
目次

パッケージの内容	1
製品図	2
インストール手順	2
デスクへの取り付け	2
タブレットの取り付け	3
マウントアームのテンション調整	5
タブレットの充電と同期	5
技術仕様	6
技術サポート	7
保証に関する情報	7

パッケージの内容

<p>1</p>  <p>接続型タブレットアーム 数量:1</p>	<p>2</p>  <p>デスククランプ 数量:1</p>	<p>3</p>  <p>ケーブル管理クリップ 数量:2</p>
<p>4</p>  <p>EVAクッション 数量:1</p>	<p>5</p>  <p>2.5 mm六角レンチ 数量:1</p>	<p>6</p>  <p>3 mm六角レンチ 数量:1</p>
<p>7</p>  <p>キー 数量:2</p>	<p>8</p>  <p>安全スパナ 数量:1</p>	<p>9</p>  <p>ユーザマニュアル 数量:1</p>

製品図

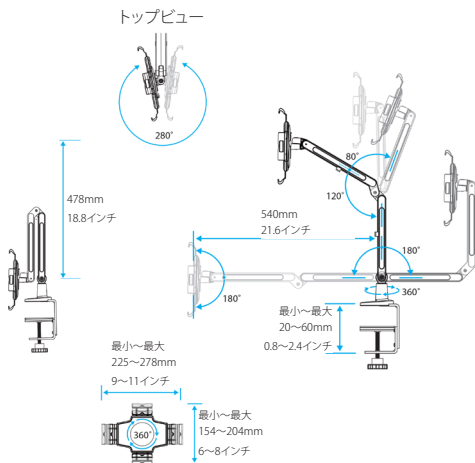

インストール手順

警告: 設置者の責任で、コンポーネント全体の合計重量がマウンティングアームの最大耐荷重: **1 kg** を超えないようにしてください。

デスクへの取り付け

1. デスククランプベース (#2) のつまみネジを右に回して、デスクまたはテーブルへクランプを取り付けるのに十分な空間を開けます。
2. ベースマウントをデスクまたはテーブルの上でスライドさせ、つまみネジを回してしっかり締め付けます。



ベースマウントの安全リングを締める

安全リングを締めると、デスクからタブレットアームを外せなくなる位置でつまみネジがロックされます。

1. ベースマウントをテーブルに固定したら、ベースマウントの安全リングに安全スパナの丸い端 (#8) を当てます。
2. 安全スパナ (#8) を右に回して安全リングを締めます。

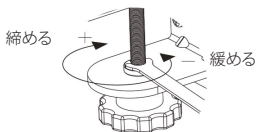

タブレットの取り付け

警告: 接続型タブレットアームの鉤爪がタブレットを固定しています。アームの損傷を防ぐため、鉤爪がロックされている時は調整しないようにしてください。

1. タブレットマウント背面のノブのトにキー (#7) を当て、右に回します。

キーを使用して安全ロックを外す

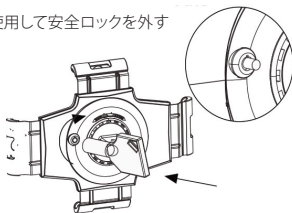

2. タブレットマウント背面の黄色のタブを右側へ移動させ、位置固定のロックを外します。

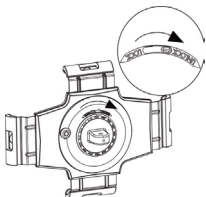

3. 各鉤爪を外側へ引いて伸ばします。

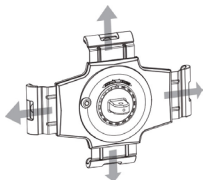

4. 伸ばした鉤爪の内側にタブレットを慎重に設置します。

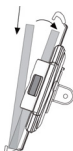

注意:薄型タブレットをマウントアームに取り付ける場合は、付属のEVAクッション (#4) をタブレットマウントの丸印の付いた位置に貼り付けます。

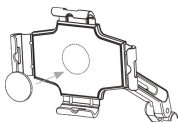

5. タブレットマウント背面の黄色のタブを左側へ移動させ、位置固定のロックをかけます。
6. タブレットがマウント内に安定的に納まるまで、各鉤爪をタブレットの方向に押しします。
7. タブレットマウント背面のノブを押し込んでタブレットをマウント内に固定ロックします。

マウントアームのテンション調整

1. 2.5 mm六角レンチ (#5) を調節したいヒンジに対応するナットに挿入します。
2. テンションを緩めるには、六角レンチ (#5) を左に回します。テンションを強くするには、六角レンチ (#5) を右に回します。

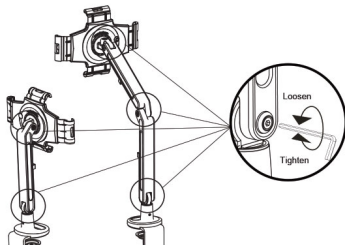

タブレットの充電と同期

タブレットはマウントアームに取り付けた状態で充電し同期することができます。また、ケーブル管理クリップ (#3) でケーブルを整理することも可能です。

1. 取付用鉤爪の穴を通してタブレットにケーブルを接続します。

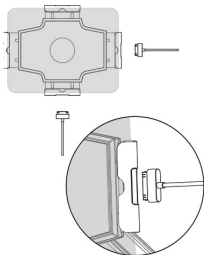

2. マウントアームに沿ってケーブルを配線し、希望の位置でクリップ(#3)でケーブルをマウントアームに固定します。

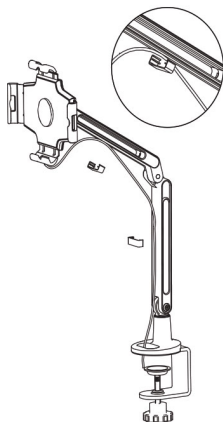

技術仕様

可搬重量

1 kg

タブレットサイズ

9~11インチ

取付面最大厚さ

20~60 mm

技術サポート

StarTech.comの永久無料技術サポートは、当社が業界屈指のソリューションを提供するという企業理念において不可欠な部分を構成しています。お使いの製品についてヘルプが必要な場合は、www.startech.com/supportまでアクセスしてください。当社では、お客様をサポートするためにオンライン工具、マニュアル、ダウンロード可能資料をご用意しています。

ドライバやソフトウェアに関する最新情報はwww.startech.com/downloadsでご確認ください

保証に関する情報

本製品は2年間保証が付いています。

StarTech.comは、資材や製造工程での欠陥に起因する商品を、新品購入日から、記載されている期間保証します。この期間中、これら商品は修理のために返品されるか、当社の裁量にて相当品と交換いたします。保証で適用されるのは、部品代と人件費のみです。StarTech.comは商品の誤用、乱雑な取り扱い、改造、その他通常の摩耗や破損に起因する欠陥や損傷に対して保証いたしかねます。

責任制限

StarTech.com Ltd. やStarTech.com USA LLP (またはその役員、幹部、従業員、または代理人) は、商品の使用に起因または関連するいかなる損害 (直接的、間接的、特別、懲罰的、偶発的、派生的、その他を問わず)、利益損失、事業機会損失、金銭的損失に対し、当該商品に対して支払われた金額を超えた一切の責任を負いかねます。一部の州では、偶発的または派生的損害に対する免責または限定的保証を認めていません。これらの法律が適用される場合は、本書に記載される責任制限や免責規定が適用されない場合があります。

StarTech.com

Hard-to-find made easy®

見つけにくい製品が簡単に見つかります。StarTech.comでは、これが企業理念です。それは、お客様へのお約束です。

StarTech.comは、お客様が必要とするあらゆる接続用パーツを取り揃えたワンストップショップです。最新技術からレガシー製品、そしてこれらの新旧デバイスを一緒に使うためのあらゆるパーツ。当社はおお客様のソリューションを接続するパーツを見つけるお手伝いをしています。

当社はおお客様が必要なパーツを見つけるのを助け、世界中どこでも素早く配送します。当社の技術アドバイザーまでご連絡いただくか、当社のウェブサイトまでアクセスしていただくだけで、お客様が必要としている製品をすぐに提示します。

StarTech.comが提供しているすべての製品に関する詳細な情報はwww.startech.comまでアクセスでご確認ください。ウェブサイトだけの便利な工具をお使いいただけます。

StarTech.comは接続や技術パーツのISO 9001認証メーカーです。StarTech.comは1985年に創立し、米国、カナダ、イギリス、台湾に拠点を構え、世界中の市場でサービスを提供しています。